

ASC 145 DUO

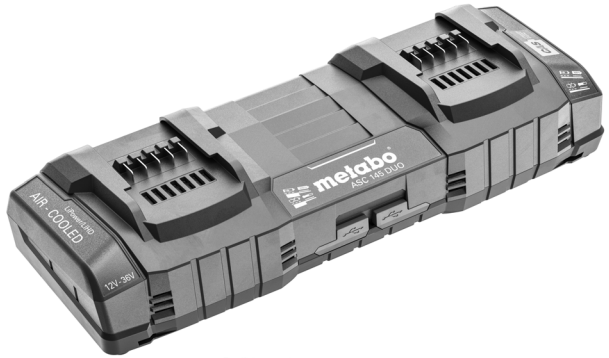

en Operating Instructions 4
fr Mode d'emploi 7

es Instrucciones de manejo 10

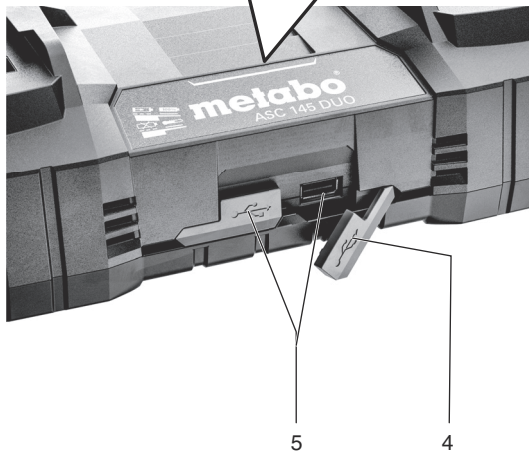
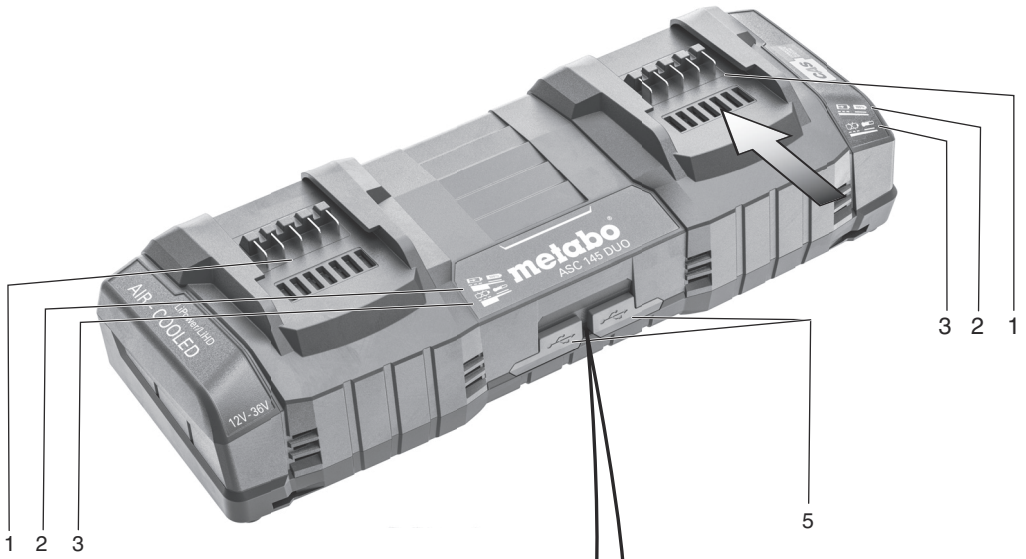

		ASC 145 DUO	
U (V)	C (Ah)	I_C (A)	t (min)
12,0	2,0	4,0	30
12,0	4,0	8,0	30
12 (NiCd)	1,7	-	-
14,4	1,3	2,6	30
14,4	1,5	3,0	30
14,4	2,0	4,0	30
14,4	2,6	5,2	30
14,4	3,0	6,0	30
14,4	4,0	8,0	30
18	1,3	2,6	30
18	1,5	3,0	30
18	2,0	4,0	30
18	2,2	4,4	30
18	2,6	5,2	30
18	3,0	6,0	30
18	3,1	6,2	30
18	3,5	7,0	30
18	4,0	8,0	30
18	5,2	8,0	39
18	5,5	8,0	41
18	6,2	8,0	47
18	7,0	8,0	53
18	8,0	8,0	60
18	10,0	8,0	75
36	1,5	3,0	30
36	2,6	4,0	39
36	4,0	4,0	60
36	5,2	4,0	78
36	6,2	4,0	93
USB		5VDC/1,5A	

Metabowerke GmbH,
Postfach 1229
Metabo-Allee 1
D-72622 Nuertingen
Germany

Operating Instructions

1. Specified Use

The charger is only suitable for charging Metabo and CAS (Cordless Alliance System) battery packs.

This charger can charge two battery packs simultaneously and independently from each other.

This charger is suitable for charging/operation of electronic devices with a USB interface (like Smartphones, MP3 Players, tablets, etc.) - no data exchange

Both USB ports can be used simultaneously or individually.

This device is not designed for use by persons (including children) with physical, sensory or mental disabilities, or with insufficient experience and/or knowledge, unless they are supervised by a person responsible for their safety, or have received instructions on how to use the device by this person.

ASC 145 DUO is suitable for charging Li-ion battery packs (12 V - 36 V, 1.3 Ah - 10 Ah, 3- 10 cells).

 Never attempt to charge batteries that are not rechargeable. Danger of explosion!

The user bears sole responsibility for any damage caused by inappropriate use.

Generally accepted accident-prevention regulations and accompanying safety instructions should be observed.

2. General Safety Instructions

IMPORTANT SAFETY INSTRUCTIONS

1. READ AND FOLLOW ALL SAFETY INSTRUCTIONS - This manual contains important safety and operating instructions for battery charger model ASC30-36_627046 / ASC55_627046 / ASCUltra_14.4-36V_627268 / ASCUltra_12-36V_627268 / ASC145_627380.

2. Before using battery charger, read all instructions and cautionary markings on battery charger, battery, and product using battery.

3. CAUTION - To reduce risk of injury, charge only Metabo rechargeable batteries. Other types of batteries may burst causing personal injury and damage. Repairs to electrical tools must be carried out by a qualified electrician **ONLY**. Please accompany the tool for repair with a description of the fault. We reserve the right to make alterations in line with advances in technology.

SAVE THESE INSTRUCTIONS



Read the Operating Instructions.



For your own protection and for the protection of your charger pay attention to all parts of the text that are marked with this symbol!



Danger - electrical voltage!



Only use the charger indoors.

WARNING

Unplug immediately if the cable is damaged!

Unplug immediately if any sign of smoke or flames!

Do not submit the casing to impact!

Do not drill into the casing!

Keep away from children!

Do not use in a bathroom.

Keep away from moisture!

Do not use an extension cord.

Chargers should only be operated between 32°F and 103°F (0 - 40°C).

Batteries should only be charged when batterytemp is between 32°F and 120°F (0 - 50°C).

Do not throw battery packs in a fire or immerse in water!

Return faulty or used Metabo battery packs to your dealer!

Do not dispose of battery packs along with domestic refuse. Please recycle!

The charger is not suitable for charging non-rechargeable batteries.

Use indoors only.

Do not expose to rain.

All ventilation slots must be kept free at alltimes!

To reduce the risk of electric shock -Disconnect power to the receptacle before installing or removing the unit.

3. Special Safety Instructions



Slightly acidic, flammable fluid may leak from defective Li-ion battery packs!

If battery fluid leaks out and comes into contact with your skin, rinse immediately with plenty of water. If battery fluid leaks out and comes into contact with your eyes, wash them with clean water and seek medical treatment immediately.

Do not recharge a fully charged battery pack!



Protect the charger from moisture.

Children should be supervised to ensure that they do not play with the tool.

Keep children away from the battery charger and the working area!

Keep your battery charger out of reach of children!

Do not insert objects into the ventilation slots on the battery charger – there is a danger of electric shocks and short circuits!

Do not use faulty battery packs.

In areas with high metal dust exposure do not load any battery packs with AIR COOLED chargers.

SYMBOLS:

-  Class II Construction
- V Volts
- Hz Hertz
- A Amperes
- ~ Alternating Current

4. Overview

See page 2. The illustrations are regarded as exemplary for all devices.

- 1 Slide-fit for battery pack
- 2 Operation display
- 3 Warning display
- 4 Cover cap USB port
- 5 USB port

5. Commissioning



Before plugging in, check to see that the rated mains voltage and mains frequency, as specified on the rating label, match your power supply.

Devices such as this one, which generate direct current, may have an effect on basic residual-current circuit breakers. Use type F or better, with a release current of max. 30 mA.



Before commissioning the charger, ensure that the air slots are free. Minimum distance to other objects is 5 cm.

5.1 Self-test

Insert mains supply plug.

The warning display (3) and the operating indicator (2) light up one after the other for approx. 1 second and the installed fan runs for approx. 5 seconds.

6. Use

6.1 Charging battery pack

Push the battery pack **completely to the stop** on the sliding seat (1).



The operating indicator (2) flashes.

Note: To have the charge level displayed on Li-ion battery packs, first take the battery pack out of the charger and then press the button on the battery pack.

6.2 Conservation charge

Once the charging process has finished, the battery charger automatically switches to conservation mode.

The battery pack can remain in the battery charger and is therefore always ready for use.



The operating display (2) lights up continuously.

6.3 Charge USB device

- Connect the device to a power source.
- Open the cover (4) of the USB port (5). Connect a suitable USB cable to the USB power supply connection (5) and the USB charger.
- Disconnect the charger from the power supply after the charging cycle.



Only connect USB devices which are compatible with the USB standard. Using incompatible devices can lead to malfunctions, damage or injury.

7. Faults

7.1 Warning display (3) lights up continuously



Battery pack is not charged. Excessive/insufficient temperature. When the temperature of the battery pack is between 0 °C and 50 °C, the charging process begins automatically.

7.2 Warning display (3) flashes



- Battery pack is defective. Remove the battery pack immediately from the charger.

en ENGLISH

- The battery pack was not pushed correctly onto the sliding seat (1). See chapter 6.1.

8. Repairs

Repairs to the charger must only be carried out by qualified electricians.

If the mains connection cable of this tool is damaged, in order to prevent endangering personnel and property it must be replaced by the manufacturer, or the Customer Service of the manufacturer, or a similarly qualified person.

Contact your local Metabo representative if you have Metabo chargers requiring repairs. For addresses see www.metabo.com.

9. Environmental Protection

Observe national regulations on environmentally compatible disposal and on the recycling of disused machines, packaging and accessories.

10. Technical Specifications

See page 3.

U	=	Voltage ranges of the battery packs
C	=	Battery pack capacity
I_c	=	Charging current
t	=	Charging time ¹⁾

¹⁾ Depending on the residual capacity and the temperature of the battery pack, real charging times may deviate from the specifications.

Recommended ambient temperature when charging: 32°F (0°C) to 104°F (40 °C)

Changes due to technological progress reserved.

Mode d'emploi

1. Utilisation conforme à l'usage

Le chargeur est uniquement prévu pour recharger des batteries de Metabo et CAS (Cordless Alliance System).

Ce chargeur peut recharger deux batteries simultanément et séparément.

Cet appareil convient pour recharger/faire fonctionner des appareils électriques avec un port USB (comme des smartphones, des lecteurs MP3, des tablettes, etc.) - pas de transfert de données. Les deux ports USB peuvent être utilisés simultanément ou séparément.

Cet appareil ne doit pas être utilisé par des personnes présentant des capacités physiques, sensorielles ou mentales réduites ou manquant d'expérience et/ou de connaissances, sauf si elles sont surveillées par une personne responsable de leur sécurité ou qu'elles reçoivent des instructions sur l'utilisation de l'appareil.

Le chargeur **ASC 145 DUO** convient pour recharger des batteries Li-Ion (12 V - 36 V, 1,3 Ah - 10 Ah, 3- 10 cellules).

 Ne jamais essayer de recharger des piles non rechargeables. Risque d'explosion ! L'utilisateur est entièrement responsable de tous les dommages résultant d'une utilisation non conforme.

Il est impératif de respecter les consignes générales de prévention contre les accidents ainsi que les consignes de sécurité ci-jointes.

2. Consignes générales de sécurité

DIRECTIVES DE SÉCURITÉ IMPORTANTES

1. LISEZ ET SUIVEZ TOUTES LES INSTRUCTIONS DE SÉCURITÉ - Ce manuel renferme d'importantes directives de sécurité et des instructions d'utilisation pour les chargeurs à batterie de modèles ASC30-36_627046 / ASC55_627046 / ASCUltra_14.4-36V_627268 / ASCUltra_12-36V_627268 / ASC145_627380.

2. Avant l'utilisation d'un chargeur à batterie, lisez toutes les instructions et les mises en garde sur chargeur de batterie, batterie ou produit nécessitant une batterie.

3. MISE EN GARDE – Pour réduire le risque de blessures, charger seulement les batteries de type rechargeable. D'autres types de batteries pourraient exploser causant des blessures corporelles et des dommages. Les réparations de vos outils électriques doivent être effectuées par un électri-

cien qualifié seulement. Veuillez inclure une brève description du problème avec l'outil à réparer. Nous nous réservons le droit de modification selon les nouvelles technologies.

CONSERVEZ BIEN CES DIRECTIVES



Lire le mode d'emploi.



Dans l'intérêt de votre propre sécurité et afin de protéger votre chargeur, respectez les passages de texte marqués de ce symbole !



Attention : risque de choc électrique



Ce chargeur doit exclusivement être utilisé à l'intérieur.

AVERTISSEMENT

Débranchez immédiatement si le câble est endommagé.

Débranchez immédiatement à l'apparition de fumée ou de flammes.

Ne pas soumettre le boîtier à aucun choc!

Ne pas perforez le boîtier!

Gardez hors de la portée des enfants!

Ne pas utiliser dans une salle de bains.

Ne pas laisser à l'humidité!

Ne pas utiliser de cordon prolongateur.

Les chargeurs doivent être utilisés seulement à des températures se situant entre 32°F et 103°F (0°et 40°C).

Les batteries doivent être chargés seulement quand la température de la batterie se situe entre 32°F et 120°F (0°et 50°C).

Ne pas jeter les blocs batterie dans le feu ou les plonger dans l'eau!

Retournez les blocs batteries défectueux ou usagés à votre distributeur Metabo!

Ne pas vous débarrassez des blocs batteries avec les déchets domestique. S.V.P. recyclez!

Le chargeur n'est pas adéquat pour charger les batteries non-rechargeables.

Utilisez à l'intérieur seulement.

Ne pas exposer à la pluie.

Toutes les fentes d'aération doivent demeurer ouvertes en tout temps!

Pour réduire le risque de choc électrique, couper l'alimentation du prolongateur avant d'installer ou de retirer le dispositif.

3. Consignes de sécurité particulières



Un bloc batterie défectueux Li-Ion peut occasionner une fuite de liquide légèrement acide et inflammable !

En cas de fuite d'acide d'accumulateur et de contact avec la peau, rincer immédiatement à grande eau. En cas de projection dans les yeux, les laver à l'eau propre et consulter immédiatement un médecin !

Ne pas recharger un bloc batterie entièrement chargé !



Protégez le chargeur contre l'humidité !

Les enfants doivent être mis sous surveillance pour veiller à ce qu'ils ne jouent pas avec l'outil.

Eloignez les enfants du chargeur et de la zone de travail.

Rangez votre chargeur à un endroit inaccessible aux enfants !

N'introduisez pas d'objets dans les fentes d'aération du chargeur – risque d'électrocution ou de court-circuit !

N'utilisez jamais de bloc batterie défectueux !

Ne pas recharger des batteries avec les chargeurs AIR COOLED dans les zones avec une présence importante de poussières métalliques.

SYMBOLES:

- ..... Construction de classe II
- V..... volts
- Hz..... hertz
- A..... ampères
- ~..... courant alternatif

4. Vue d'ensemble

Voir page 2. Les images s'appliquent à titre d'exemple pour tous les appareils.

- 1 Logement coulissant pour batterie
- 2 Témoin de contrôle
- 3 Témoin d'avertissement
- 4 Cache pour port USB
- 5 Port USB

5. Mise en service



Avant la mise en service, comparez si la tension secteur et la fréquence secteur indiquées sur la plaque signalétique correspondent aux caractéristiques de votre réseau de courant.

Les appareils comme celui-ci, qui génèrent du courant continu, pourraient influencer des disjoncteurs différentiels simples. Utilisez un type F, ou mieux, avec un courant de déclenchement max. de 30 mA.



Avant de mettre le chargeur en service, s'assurer que les fentes d'aération sont bien dégagées. Respecter une distance minimale de 5 cm par rapport à tout autre objet.

5.1 Autotest

Brancher le cordon d'alimentation.

Le témoin d'avertissement (3) et le témoin de service (2) s'allument successivement pendant env. 1 seconde et le ventilateur intégré fonctionne pendant env. 5 secondes.

6. Utilisation

6.1 Recharger la batterie

Insérer la batterie **entièrement, jusqu'en butée**, dans le logement coulissant (1).



Le témoin de contrôle (2) clignote.

Remarque : Pour afficher l'état de charge des batteries Li-Ion, retirer tout d'abord la batterie du chargeur puis presser la touche sur la batterie.

6.2 Mode entretien

A la fin de l'opération de recharge, le chargeur commute automatiquement sur le mode d'entretien.

La batterie peut rester dans le chargeur et sera ainsi opérationnelle à tout moment.



Le témoin de contrôle (2) s'allume en fixe.

6.3 Recharger un appareil USB

- Branchez l'appareil à une source de courant.
- Ouvrez le cache (4) du port USB (5). Branchez un câble USB adapté entre le port USB du chargeur (5) et l'appareil USB.
- Débranchez le chargeur de la source de courant après la recharge.



Raccordez uniquement des appareils USB compatibles avec la norme USB. L'utilisation avec des appareils incompatibles peut entraîner des dysfonctionnements, des dommages ou des blessures.

7. Dépannage

7.1 Le témoin d'avertissement (3) est allumé en permanence



La batterie n'est pas chargée. Température trop élevée / trop basse. Si la température de la batterie

se situe entre 0 °C et 50 °C, le processus de recharge débute automatiquement.

7.2 Le témoin d'avertissement (3) clignote



- Batterie défectueuse. Retirer immédiatement la batterie du chargeur.
- La batterie n'a pas été insérée correctement dans le logement coulissant (1). Voir chapitre 6.1.

8. Réparations

Les travaux de réparation sur le chargeur ne doivent être effectués que par un spécialiste !

Au cas où le cordon d'alimentation électrique de cet outil serait endommagé, le faire remplacer par le fabricant, son service après-vente ou une personne de qualification comparable afin d'éviter tout risque.

Pour toute réparation sur un outil Metabo, contacter le représentant Metabo. Voir les adresses sur www.metabo.com.

9. Protection de l'environnement

Suivre les réglementations nationales concernant l'élimination dans le respect de l'environnement et le recyclage des machines, emballages et accessoires.

10. Caractéristiques techniques

Voir page 3.

U = plages de tension des blocs batteries

C = capacité du bloc batterie

I_c = courant de charge

t = durée de charge¹⁾

¹⁾ En fonction de la capacité résiduelle et de la température des blocs batteries, les durées de chargement réelles peuvent différer des valeurs indiquées.

Température ambiante recommandée pour la charge : 32°F (0°C) à 104°F (40 °C)

Sous réserve de modifications allant dans le sens du progrès technique.

Instrucciones de manejo

1. Aplicación de acuerdo a la finalidad

El dispositivo de carga sirve para cargar exclusivamente baterías de Metabo y CAS (Cordless Alliance System).

Este dispositivo de carga permite cargar dos baterías al mismo tiempo y de manera independiente.

Este dispositivo es apto para la conexión o carga de equipos eléctricos con una interfaz USB (como smartphone, reproductores MP3, tablets, etc.) - sin intercambio de datos.

Ambas conexiones USB se pueden emplear de forma simultánea o individual.

Esta herramienta no está pensada para ser utilizada por personas con limitaciones físicas, sensoriales o mentales o que no tengan la experiencia y/o los conocimientos debidos, a menos que sean vigilados por una persona encargada de su seguridad o que hayan recibido de ésta instrucciones sobre la utilización de la herramienta.

ASC 145 DUO está diseñado para cargar baterías de Li-ion (12 V - 36 V, 1,3 Ah - 10 Ah, 3- 10 células).

 No intente en ningún caso cargar baterías no recargables. ¡Existe peligro de explosión! Los posibles daños derivados de un uso inadecuado son responsabilidad exclusiva del usuario.

Se deberán tener en cuenta la normativa sobre seguridad e higiene en el trabajo y las indicaciones de seguridad incluidas a continuación.

2. Instrucciones generales de seguridad

IMPORTANTES INSTRUCCIONES DE SEGURIDAD

1. LEA TODAS LAS INSTRUCCIONES DE SEGURIDAD Y CUMPLALAS - Este manual contiene importantes instrucciones de seguridad y de uso para los aparato cargadores de pilas modelos ASC30-36_627046 / ASC55_627046 / ASCUltra_14.4-36V_627268 / ASCUltra_12-36V_627268 / ASC145_627380.

2. Antes de utilizar el cargador de pilas, lea usted todas las instrucciones e indicaciones de cuidado de los cargadores de pilas, pilas y otros productos relacionados con la pilas.

3. CUIDADO - Para reducir los riesgos de lesiones deben cargarse exclusivamente pilas recargables.

Tipos diferentes de pilas pueden reventarse causando lesiones personales y daños materiales.

Las reparaciones en la herramientas eléctricas deben ser llevadas a cabo **EXCLUSIVAMENTE** por electricistas cualificados.

Sírvase incluir a la herramienta enviada para su reparación una breve descripción del defecto localizado. Nos reservamos todos los derechos a realizar modificaciones relacionadas con el avance técnico.

GUARDE ESTE MANUAL DE INSTRUCCIONES DE USO



Leer las instrucciones de uso.



Para su propia protección y la de su cargador, observe las partes de texto marcadas con este símbolo.



Aviso ante una tensión eléctrica peligrosa.



Utilice el cargador únicamente en lugares cerrados.

ADVERTENCIA

¡Desenchufar inmediatamente si el cable de alimentación está dañado!

¡Desenchufar inmediatamente si hay cualquier signo de humos o llamas!

¡No someter a golpes la carcasa!

¡No taladrar en la carcasa!

¡Mantener el aparato fuera del alcance de los niños!

No use la herramienta en un baño.

¡No someter el aparato a la humedad!

No use un cable alargador.

Los cargadores deben ser operados solamente entre 32°F y 103°F (0 - 40°C).

Las pilas deberán ser cargadas únicamente si la temperatura de las pilas está entre 32°F y 120°F (0 - 50°C).

¡No echar los paquetes de pilas al fuego ni agua!

¡Devuelva a su concesionario los paquetes de pilas de Metabo que estén defectuosos!

No desechar los paquetes de pilas junto con la basura doméstica. ¡Sirvase reciclar los paquetes de pilas!

El cargador no es apropiado para cargar pilas no recargables.

Usar el cargador únicamente en interiores.

No exponerlo a la lluvia.

¡Mantenga siempre libres las ranuras de ventilación del aparato!

Desconecte la alimentación eléctrica de la herramienta antes de instalar o desmontar la unidad con el fin de reducir el riesgo de descarga eléctrica.

3. Instrucciones especiales de seguridad



De los acumuladores de litio defectuosos puede llegar a salir un líquido ligeramente ácido e inflamable

En caso de que salga algo del líquido del acumulador y entre en contacto con la piel, lávese inmediatamente con agua abundante. En caso de que el líquido entre en contacto con los ojos, lávelos con agua limpia y acuda inmediatamente a un centro médico.

No recargue un acumulador completamente cargado.



Mantenga el cargador alejado de la humedad.

Vigile a los niños para asegurarse de que no juegan con la herramienta.

Mantenga a los niños fuera del alcance del cargador y de su zona de trabajo.

Guarde el cargador fuera del alcance de los niños.

No sitúe ningún objeto en la rejilla de ventilación del cargador, existe peligro de sufrir una descarga eléctrica o un cortocircuito.

No utilice acumuladores defectuosos.

No cargar baterías utilizando cargadores AIR COOLED en zonas con alta concentración de polvo metálico.

SÍMBOLOS:

 Clase II de construcción

V..... voltios

Hz..... hertzios

A..... amperios

~ corriente alterna.

4. Descripción general

Véase la página 2. Las figuras son ilustrativas para todos los aparatos.

- 1 Asiento deslizante para la batería
- 2 Indicador de servicio
- 3 Indicador de aviso
- 4 Conexión USB con tapa
- 5 Conexión USB

5. Puesta en marcha



Antes de la puesta en marcha, compruebe que la tensión y la frecuencia de red que se indican en la placa de identificación se corresponden con las características de la red eléctrica.

Dispositivos como este, que generan corriente continua, podrían influir sobre los interruptores de protección diferencial sencillos. Utilice el tipo F o superior con una corriente de desconexión máxima de 30 mA.



Antes de poner en marcha el cargador, asegúrese de que las rejillas de ventilación no estén cubiertas. La separación mínima con otros objetos debe ser superior a 5 cm.

5.1 Autoverificación

Introduzca el enchufe.

El indicador de aviso (3) y el indicador de servicio (2) se iluminan de modo consecutivo durante aprox. 1 segundo, el ventilador incorporado funciona durante aprox. 5 segundos.

6. Manejo

6.1 Carga del acumulador

Deslizar el acumulador **completamente, hasta el tope**, sobre el asiento corredizo (1).



El indicador de servicio (2) parpadea.

Advertencia: para que los acumuladores de Li-Ion puedan indicar su estado de carga, retire primero la batería del cargador y, a continuación, pulse la tecla del acumulador.

6.2 Carga de compensación

Cuando la batería termina de cargarse, el cargador pasa automáticamente al estado de carga de compensación.

El acumulador puede permanecer en el cargador y estar así siempre listo para el funcionamiento.



El indicador de servicio (2) está encendido continuamente.

6.3 Cargar el dispositivo USB

- Conecte el dispositivo a una fuente de alimentación de corriente.
- Abra la tapa (4) de la conexión USB (5). Conecte el cable USB adecuado a la conexión de alimentación de corriente USB (5) y el dispositivo de carga USB.
- Tras el proceso de carga, desconecte el dispositivo de carga de la alimentación.

 Conectar solamente dispositivos USB compatibles con conexiones USB estándares. El uso de dispositivos incompatibles puede provocar funcionamientos incorrectos, daños o incluso lesiones físicas.

7. Fallo

7.1 El indicador de aviso (3) se ilumina de forma continua



El acumulador no se carga. La temperatura es demasiado alta o baja. Si la temperatura de la batería está entre 0 °C y 50 °C, el proceso de carga comenzará automáticamente.

7.2 El indicador de aviso (3) parpadea



- Acumulador defectuoso. Extraiga el acumulador del cargador inmediatamente.
- El acumulador no se desplaza correctamente sobre el asiento corredero (1). Véase el capítulo 6.1.

8. Reparación

Todas las reparaciones en el cargador deberán llevarse a cabo exclusivamente por técnicos especialistas.

En caso de que el cable de alimentación de red de este aparato esté dañado, sólo el fabricante, su servicio de atención al cliente o una persona debidamente cualificada deberá sustituirlo con el propósito de evitar situaciones que entrañen peligro para el usuario.

En caso de tener cargadores de Metabo que necesiten ser reparados, sírvase dirigirse a su representante de Metabo. En la página www.metabo.com encontrará las direcciones necesarias.

9. Protección ecológica

Cumpla lo estipulado por las normativas nacionales relativas a la gestión ecológica de los residuos y al reciclaje de herramientas, embalaje y accesorios usados.

10. Especificaciones técnicas

Véase la página 3.

U	=	Margen de tensiones del acumulador
C	=	Capacidad del acumulador
I_c	=	Corriente de carga
t	=	Tiempo de carga ¹⁾

¹⁾ Los tiempos de carga reales pueden ser diferentes de los datos proporcionados en función de la capacidad residual así como de la temperatura del acumulador.

Temperatura ambiental recomendada durante el almacenamiento: 32°F (0°C) a 104°F (40 °C)

Nos reservamos el derecho a efectuar modificaciones conforme al avance técnico.

Metabowerke GmbH
Metabo-Allee 1
72622 Nuertingen
Germany
www.metabo.com

metabo[®]
PROFESSIONAL POWER TOOL SOLUTIONS